



Nº	DATA	REVISÃO	EXECUTADO POR	APROVADO POR	ACEITO	DATA	DESENHOS DE REFERÊNCIA	NÚMERO
0	Fev/2023	P/ COMENTÁRIOS						

**LEGENDA:**

- RUAS JÁ PAVIMENTADAS
- RUAS PAVIMENTADAS CTEP 295/2019 – CASTELO CONSTRUÇÕES E ADMINISTRAÇÃO DE OBRAS LTDA
- RUA A PAVIMENTAR – TRAÇADO HORIZONTAL

EMPREENDIMENTO:	 <b>PREFEITURA LUZIANIA</b> UMA NOVA TEMPO COM SUSTENTABILIDADE E TRABALHO		TÍTULO:	JARDIM PLANALTO TRAÇADO HORIZONTAL	PROJETO:	TERRAP. / PAVIM.
PROJETO	 <b>SMDU</b> SECRETARIA MUNICIPAL DE DESENVOLVIMENTO URBANO		ESCALA:	INDICADAS	ART:	1020230038294
REVISÃO	EMAIL: <a href="mailto:semac.luziania@gmail.com">semac.luziania@gmail.com</a>		CIDADE:	LUZIANIA – GOIÁS	Nº:	01/10
VISTO E ACEITO	ARQUIVO:		PROP.:	PREFEITURA MUNICIPAL DE LUZIANIA	Data:	Mai./2023
APROVADO	PROJETO DE REPROGRAMAÇÃO: Eng.º Civil Amanda Soares de Souza Freitas CREA: 1018305246/D-GO					

RUA 10

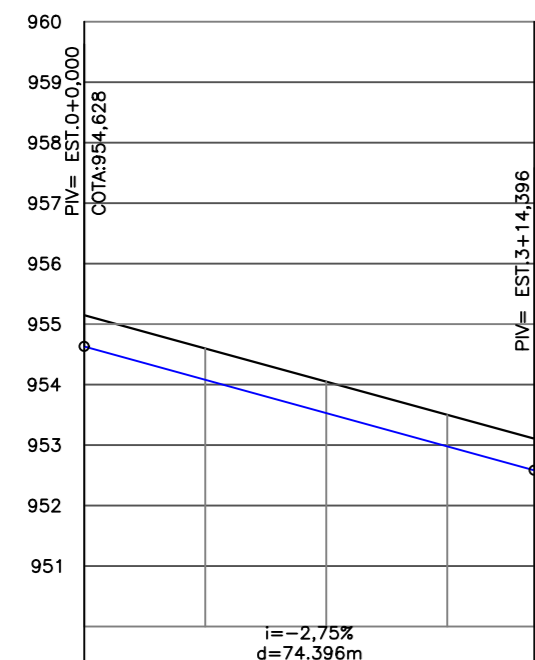

ESTAQUEAMENTO	1	2	3
	TERRENO	954,60	954,05
GREIDE	954,08	953,53	952,98
CORTE ATERRO	-0,52	-0,52	-0,52
PLANIMETRIA			

— TERRENO NATURAL  
— GREIDE TERRAPLENAGEM

SEÇÃO TRANSVERSAL PISTA DE ROLAMENTO TRÁFEGO MÉDIO  
Caimento esquerda

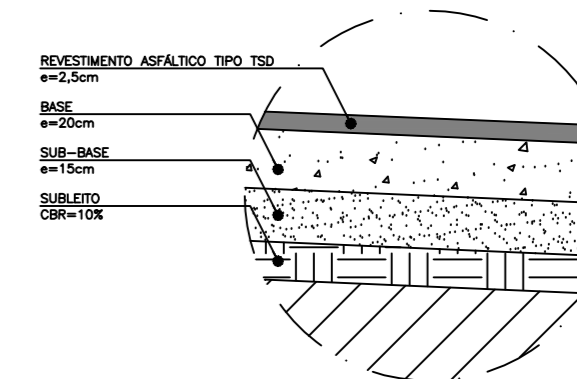
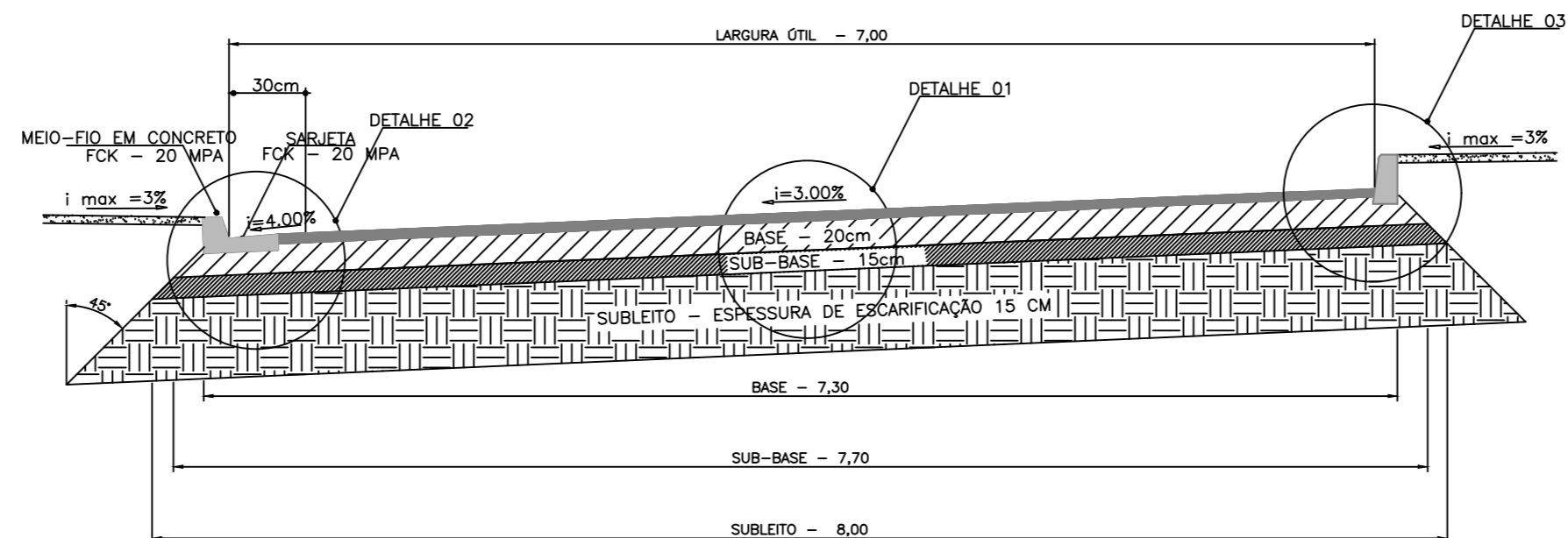

DETALHE 01 – CORTE CAMADAS TSD TRÁFEGO MÉDIO

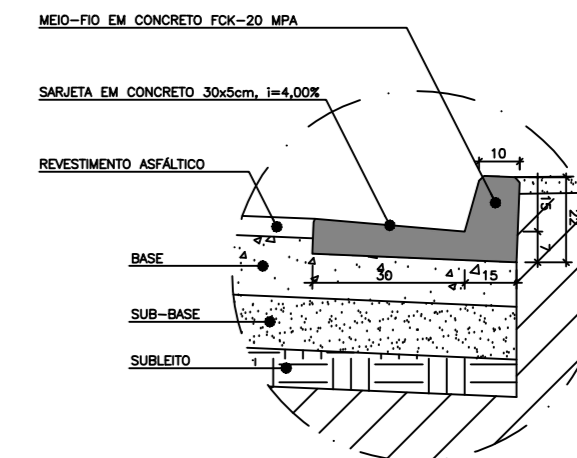

DETALHE 02 – MEIO-FIO E SARJETA

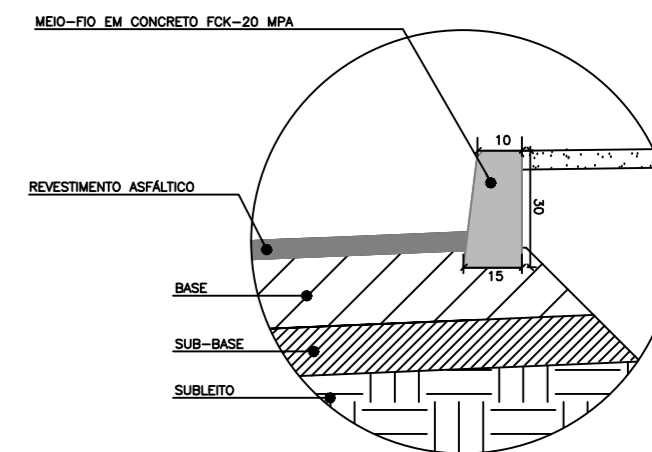

DETALHE 03 – MEIO-FIO

Tabela de Volume Total da RUA 10

Estaca	Área de Corte	Área de Aterro	Volume de Corte	Volume de Aterro	Volume Cum. Corte	Volume Cum. Aterro	Diferença entre Corte/Aterro
0+0.00	4.50	0.00	0.00	0.00	0.00	0.00	0.00
1+0.00	4.47	0.00	89.70	0.00	89.70	0.00	89.70
2+0.00	4.47	0.00	89.45	0.00	179.14	0.00	179.14
3+0.00	4.48	0.00	89.52	0.00	268.66	0.00	268.66
3+14.40	4.50	0.00	64.62	0.00	333.28	0.00	333.28

DATA:  
31/01/23

Relatório Geral de Terraplanagem e Pavimentação - Cálculos Vide Memorial Descritivo

RUA / AVENIDA	ESTAQUEAMENTO	Comp. (m)	Larg. Útil (m)	Pavimento	Tipo de Tráfego	Área Útil (m²)	Caimento Tipo	Área Subleito (m²)	SUB-BASE			BASE			Área Imprim. (m²)	Área Revest. (m²)	Meio fio reto com sarjeta (m)	Meio fio reto sem sarjeta (m)	Meio fio curvo com sarjeta (m)	Meio fio curvo sem sarjeta (m)	Volumes			
									Área (m²)	Espes. (m)	Volume (m³)	Área (m²)	Espes. (m)	Volume (m³)							Corte (m³)	Aterro (m³)	Base e Sub-Base (m³)	
JARDIM PLANALTO																								
RUA 10	0,00 - 3 + 14,400 m	74,40	7,00	TSD	Médio	520,80	CE	595,20	572,88	0,150	85,93	543,12	0,20	108,62	539,40	498,48	59,78	60,03	9,37	9,43	333,28	0,00	194,56	
<b>TOTAIS</b>		<b>74,40</b>	<b>7,00</b>			<b>520,80</b>		<b>595,20</b>	<b>572,88</b>		<b>85,93</b>	<b>543,12</b>		<b>108,62</b>	<b>539,40</b>	<b>498,48</b>	<b>59,78</b>	<b>60,03</b>	<b>9,37</b>	<b>9,43</b>	<b>333,28</b>	<b>0,00</b>	<b>194,56</b>	

Nº	DATA	REVISÃO	EXECUTADO POR	APROVADO POR	ACEITO	DATA	DESENHO DE REFERÊNCIA	NÚMERO
0	Jan./2022	P/ COMENTÁRIOS						

LEGENDAS:

EMPREENDIMENTO:
PROJETO
ART: 1020230038294
VISTO E ACEITO
APROVADO

TÍTULO: <b>JARDIM PLANALTO</b> PERFIL LONGITUDINAL - SEÇÃO TRANSVERSAL
CIDADE: LUZIANIA - GO
PROP.: PREFEITURA MUNICIPAL DE LUZIANIA

PROJETO: TERRAP./PAVIM.
ESCALA: INDICADAS
Nº: 02/10
Data: Maio./2023

PROJETO DE REPROGRAMAÇÃO:  
Engª Civil Amanda S. de Souza Freitas  
CREA: 1018305246/D-GO



RESUMO DE QUANTITATIVOS DRENAGEM SUPERFICIAL – A EXECUTAR

RUA / AVENIDA	Meio fio reto com sarjeta (m)	Meio fio reto sem sarjeta (m)	Meio fio curvo com sarjeta (m)	Meio fio curvo sem sarjeta (m)
JARDIM PLANALTO				
Rua 10	59,78	60,03	9,37	9,43
<b>TOTAIS</b>	<b>59,78</b>	<b>60,03</b>	<b>9,37</b>	<b>9,43</b>

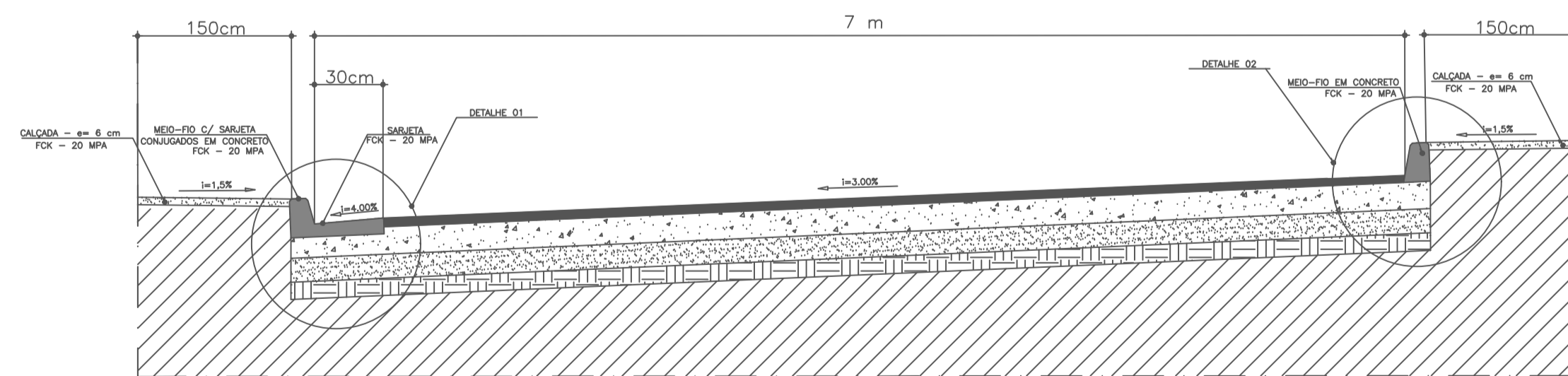

CORTE TRANSVERSAL PISTA DE ROLAMENTO – PAV. ASFÁLTICO  
Largura de 7 m

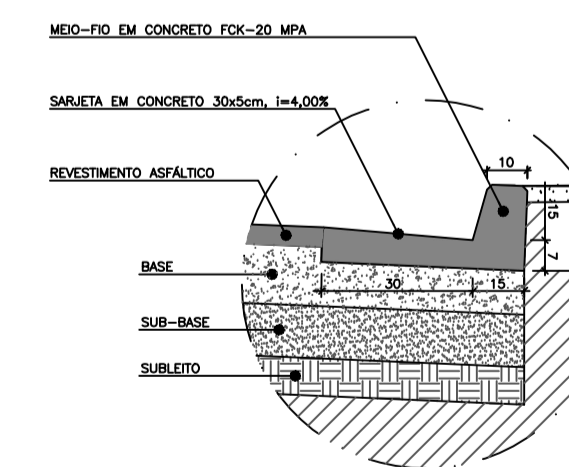

DETALHE 01 – MEIO-FIO E SARJETA

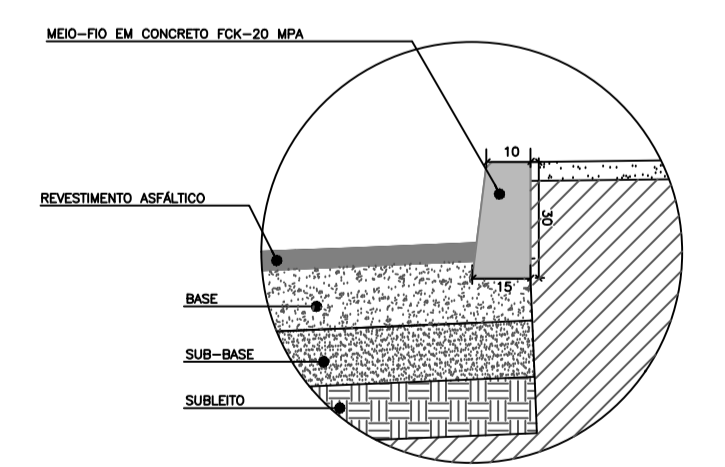

DETALHE 02 – MEIO-FIO

Nº	DATA	REVISÃO P/ COMENTÁRIOS	EXECUTADO POR	APROVADO POR	ACEITO	DATA	DESENHOS DE REFERÊNCIA	NÚMERO
0	Jan./2022							

LEGENDAS:

- MEIO FIO COM SARJETA A EXECUTAR
- MEIO FIO SEM SARJETA A EXECUTAR
- MEIO FIO COM SARJETA EXECUTADO CTEF 295/2019 – CASTELO CONSTRUÇÕES E ADMINISTRAÇÃO DE OBRAS LTDA
- MEIO FIO SEM SARJETA EXECUTADO CTEF 295/2019 – CASTELO CONSTRUÇÕES E ADMINISTRAÇÃO DE OBRAS LTDA

EMPREENDIMENTO:

PROJETO  
REVISÃO  
VISTO E ACEITO  
APROVADO



EMAIL: semac.luziania@gmail.com  
ARQUIVO:

TÍTULO: JARDIM PLANALTO DRENAGEM SUPERFICIAL	PROJETO: DRENAGEM SUP. INDICADAS
CIDADE: LUZIANIA – GOIÁS	ART: 1020230038294
PROP.: PREFEITURA MUNICIPAL DE LUZIANIA	Nº: 03/10
	Data: Maio/2023
PROJETO DE REPROGRAMAÇÃO: Engª Civil Amanda Soares de Souza Freitas CREA: 1018305246/D-GO	

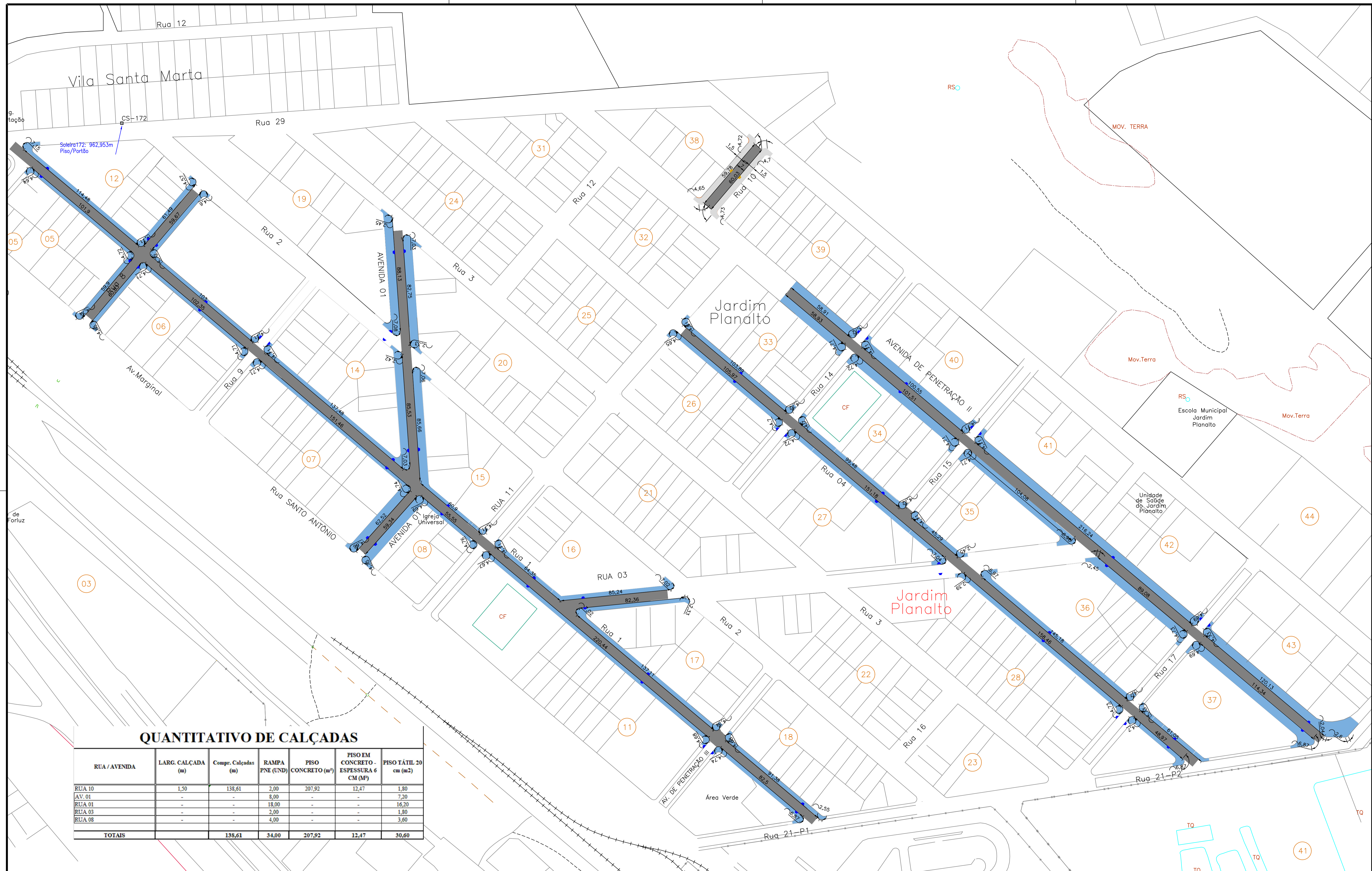

**QUANTITATIVO DE CALÇADAS**

RUA / AVENIDA	LARG. CALÇADA (m)	Compr. Calçadas (m)	RAMPA PNE (UND)	PISO CONCRETO (m²)	PISO EM CONCRETO - ESPESURA 6 CM (M²)	PISO TÁTIL 20 cm (m2)
RUA 10	1,50	138,61	2,00	207,92	12,47	1,80
AV. 01	-	-	8,00	-	-	7,20
RUA 01	-	-	18,00	-	-	16,20
RUA 03	-	-	2,00	-	-	1,80
RUA 08	-	-	4,00	-	-	3,60
<b>TOTAIS</b>		<b>138,61</b>	<b>34,00</b>	<b>207,92</b>	<b>12,47</b>	<b>30,60</b>

Nº	DATA	REVISÃO	EXECUTADO POR	APROVADO POR	ACEITO	DATA	DESENHOS DE REFERÊNCIA	NÚMERO
0	Jan./2022	P/ COMENTÁRIOS						

**LEGENDAS:**

- RAMPA PNE A EXECUTAR
- RAMPAS PNE EXECUTADAS CTEF 295/2019 - CASTELO CONSTRUÇÕES E ADMINISTRAÇÃO DE OBRAS LTDA
- CALÇADA A EXECUTAR - LARGURA DE 1,50 M - ESPESURA DE 6 CM
- CALÇADAS EXECUTADAS CTEF 295/2019 - CASTELO CONSTRUÇÕES E ADMINISTRAÇÃO DE OBRAS LTDA

**EMPRESAMENTO:**

PROJETO: \_\_\_\_\_  
 REVISÃO: \_\_\_\_\_  
 VISTO E ACEITO: \_\_\_\_\_  
 APROVADO: \_\_\_\_\_

**EMAIL:** semac.luziania@gmail.com  
**ARQUIVO:** \_\_\_\_\_

**TÍTULO:** JADIM PLANALTO  
CALÇADAS - PLANTA BAIXA

**PROJETO:** CALÇADAS  
**ESCALA:** INDICADAS  
**ART:** 1020230038294  
**Nº:** 04/10  
**Data:** Maio/2023

**CIDADE:** LUZIANIA - GOIÁS  
**PROP.:** PREFEITURA MUNICIPAL DE LUZIANIA

**PROJETO DE REPROGRAMAÇÃO:**  
 Eng. Civil Amanda Soares de Souza Freitas  
 CREA: 1018305246/D-GO

QUANTIDADES RAMPA DE ACESSO	
PISO TÁTIL:	0,90 M2/UND

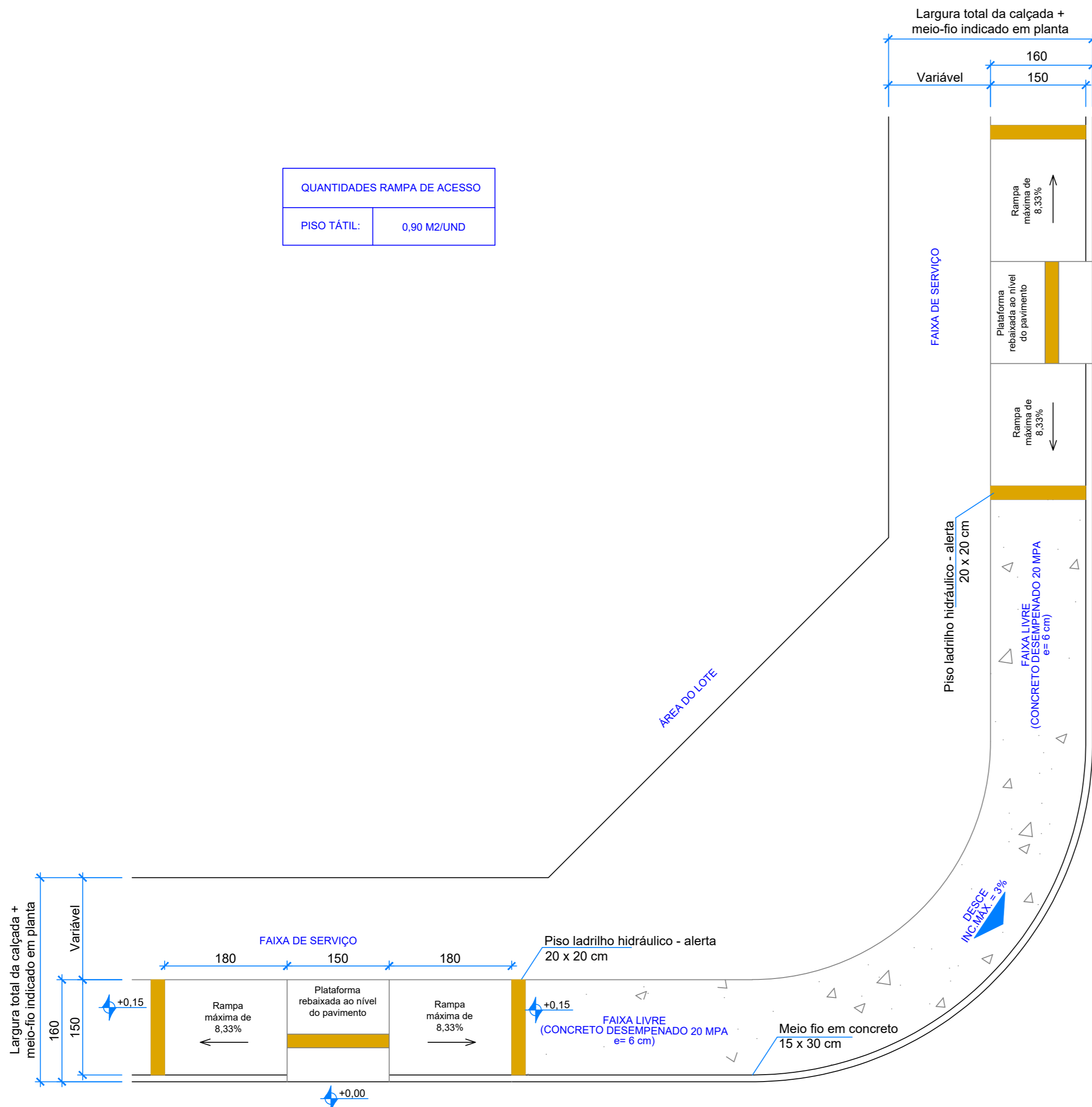

Detalhe de implantação das rampas de acessibilidade

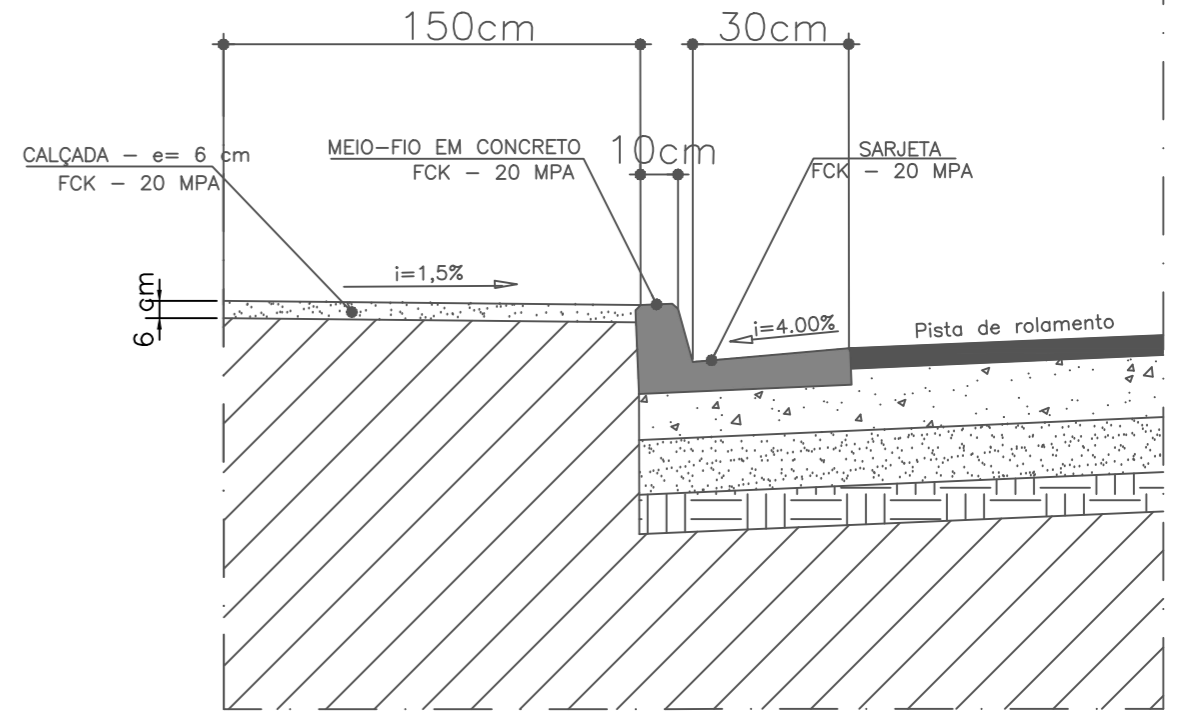

SEÇÃO TRANSVERSAL DA CALÇADA  
Largura de 1,50 m

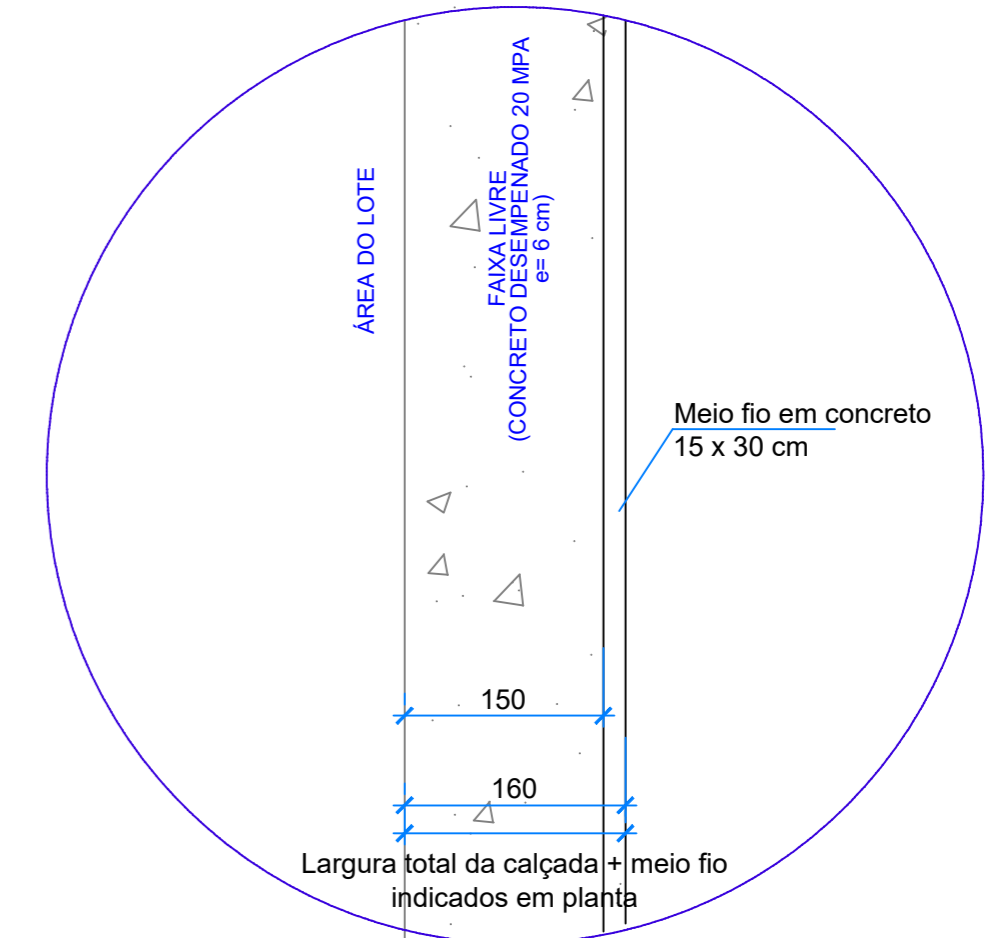

Detalhe geral de calçada

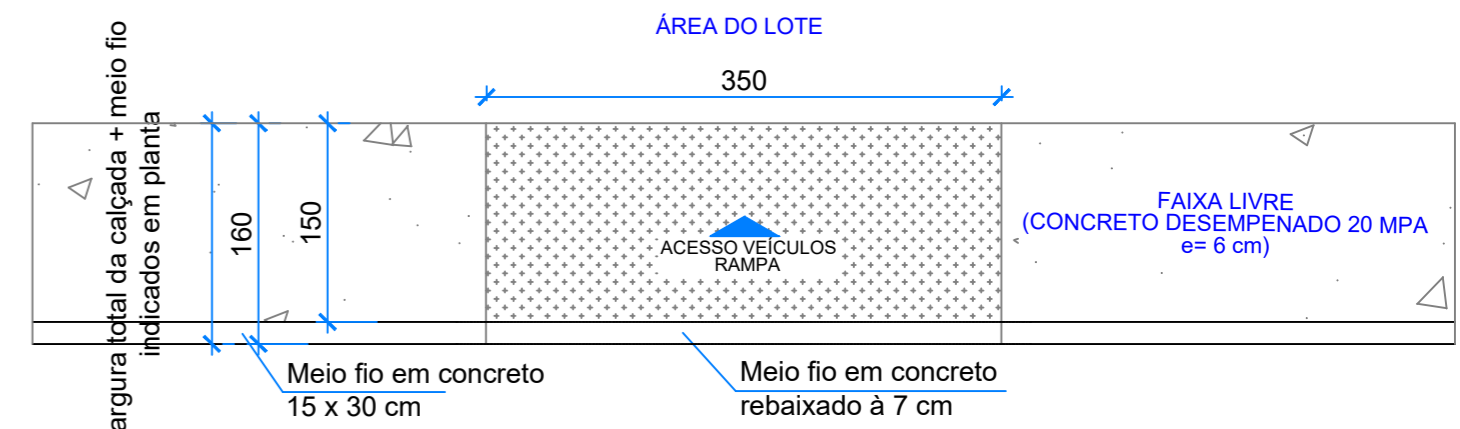

Detalhe de rebaixo para acesso de veículos

Nº	DATA	REVISÃO	EXECUTADO POR	APROVADO POR	ACEITO	DATA	DESENHO DE REFERÊNCIA	NÚMERO	LEGENDAS:
0	Jan./2022	P/ COMENTÁRIOS							

EMPREENDIMENTO:	 	TÍTULO: <b>JARDIM PLANALTO</b> CALÇADAS - DETALHES GERAIS	PROJETO: <b>CALÇADAS</b>
PROJETO:		CIDADE: <b>LUZIANIA - GO</b>	ESCALA: <b>INDICADAS</b>
ART: <b>1020230038294</b>		PROP.: <b>PREFEITURA MUNICIPAL DE LUZIANIA</b>	Nº: <b>05/10</b>
VISTO E ACEITO		EMAIL: <b>semac.luziania@gmail.com</b>	Data: <b>Mai/2023</b>
APROVADO	ARQUIVO:	PROJETO DE REPROGRAMAÇÃO: <b>Engº Civil Amanda S. de Souza Freitas</b> CREA: 1018305246/D-GO	

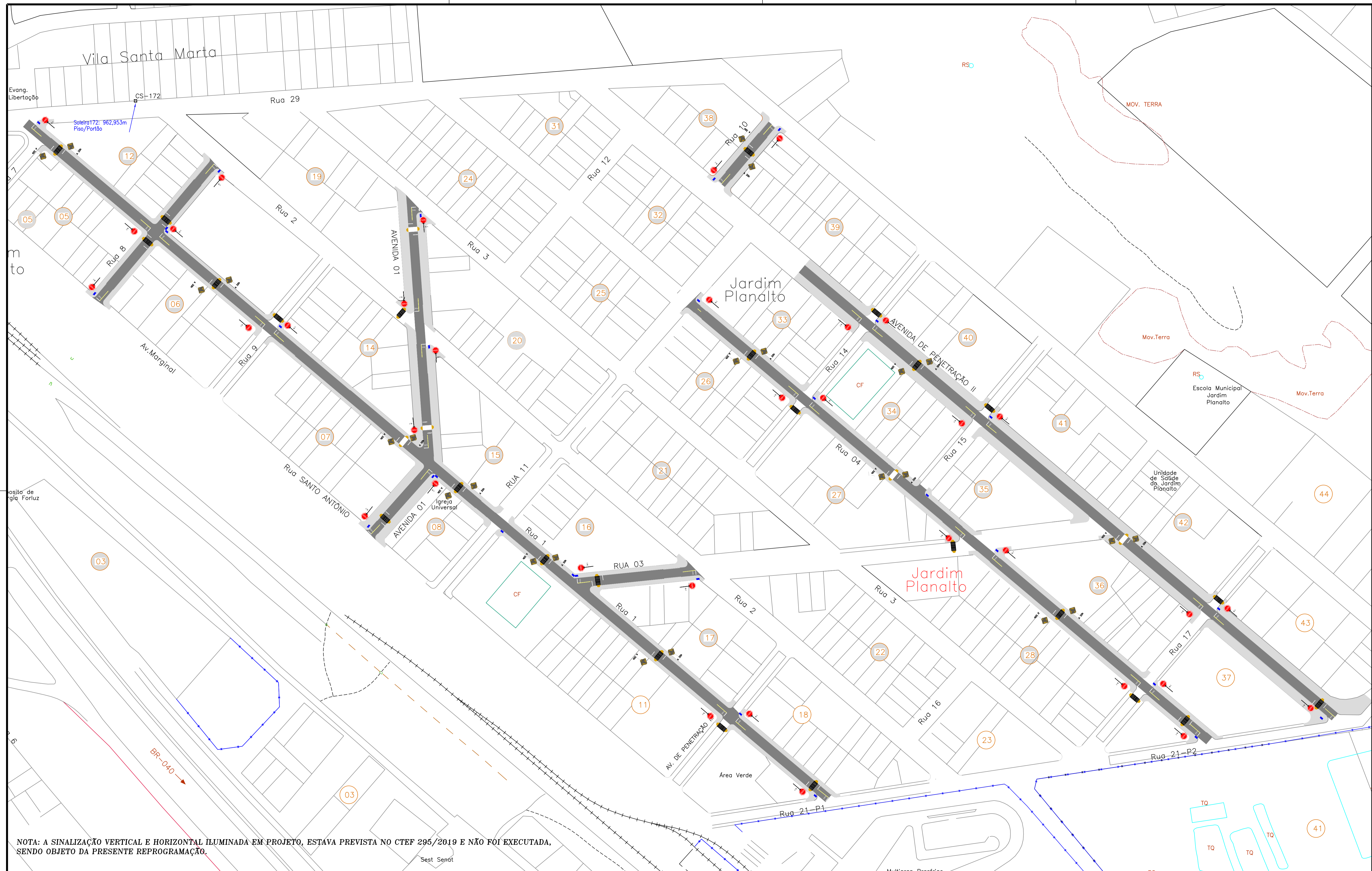

NOTA: A SINALIZAÇÃO VERTICAL E HORIZONTAL ILUMINADA EM PROJETO, ESTAVA PREVISTA NO CTEF 295/2019 E NÃO FOI EXECUTADA, SENDO OBJETO DA PRESENTE REPROGRAMAÇÃO.

Nº	DATA	REVISÃO	EXECUTADO	APROVADO	ACEITO	DATA	DESENHOS DE REFERÊNCIA	NÚMERO
0	Jan./2022	P/ COMENTÁRIOS						

LEGENDAS:

- SINALIZAÇÃO HORIZONTAL - PARADA OBRIGATORIA
- PLACA DE IDENTIFICAÇÃO DE RUA
- SINALIZAÇÃO VERTICAL - PARADA OBRIGATORIA
- SINALIZAÇÃO HORIZONTAL - FAIXA DE PEDESTRE
- SINALIZAÇÃO VERTICAL - TRAVESSIA SINALIZADA DE PEDESTRES

EMPREENDIMENTO:		TÍTULO:	JARDIM PLANALTO SINALIZAÇÃO - PLANTA BAIXA	PROJETO:	SINALIZAÇÃO
PROJETO		CIDADE:	LUZIANIA - GOIÁS	ART:	INDICADAS
REVISÃO		PROP.:	PREFEITURA MUNICIPAL DE LUZIANIA	Nº:	06/10
VISTO E ACEITO		EMAIL:	semac.luziania@gmail.com	Data:	Maio/2023
APROVADO		ARQUIVO:		PROJETO DE REPROGRAMAÇÃO:	Eng. Civil Amanda Soares de Souza Freitas CREA: 1018305246/D-GO

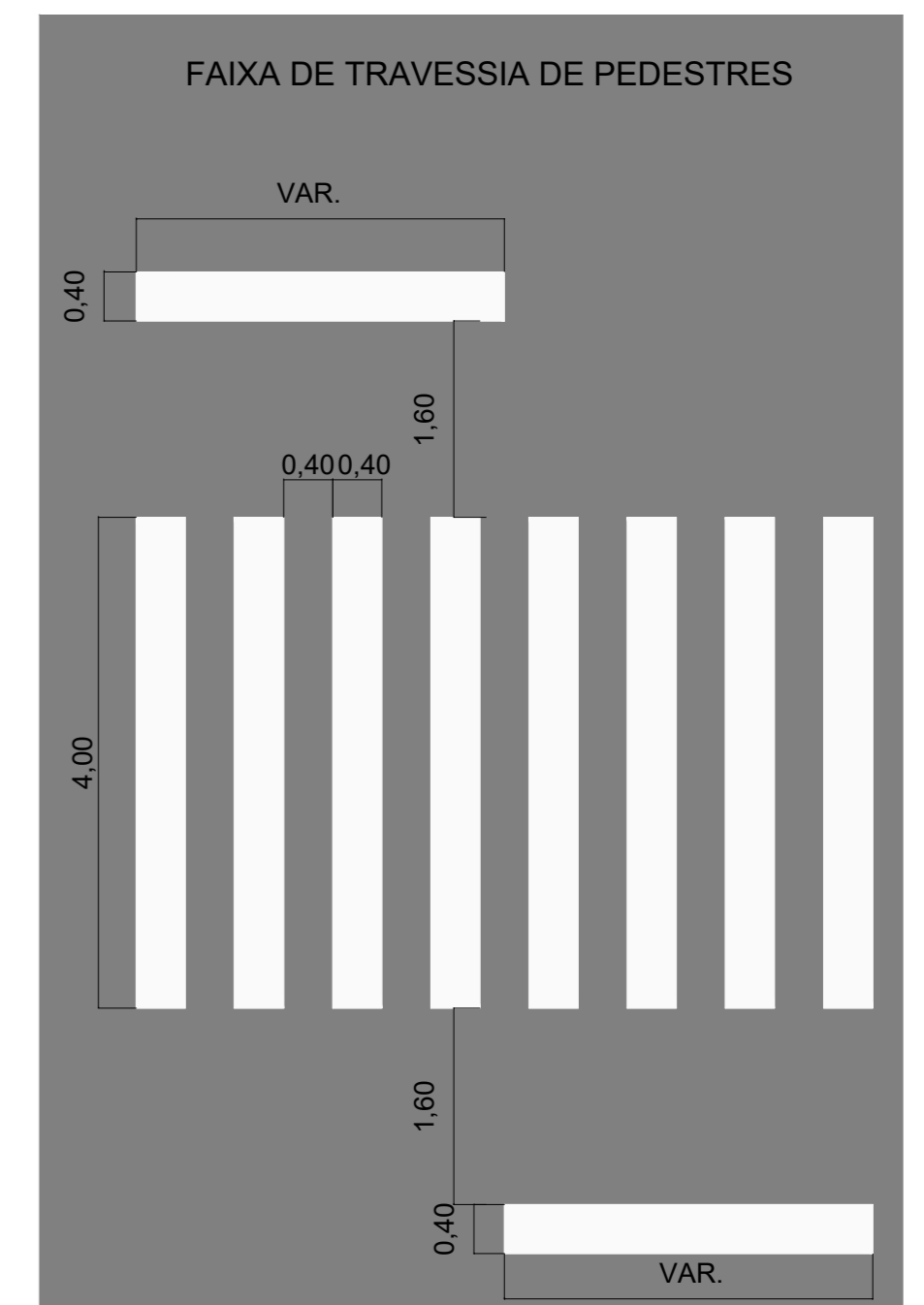
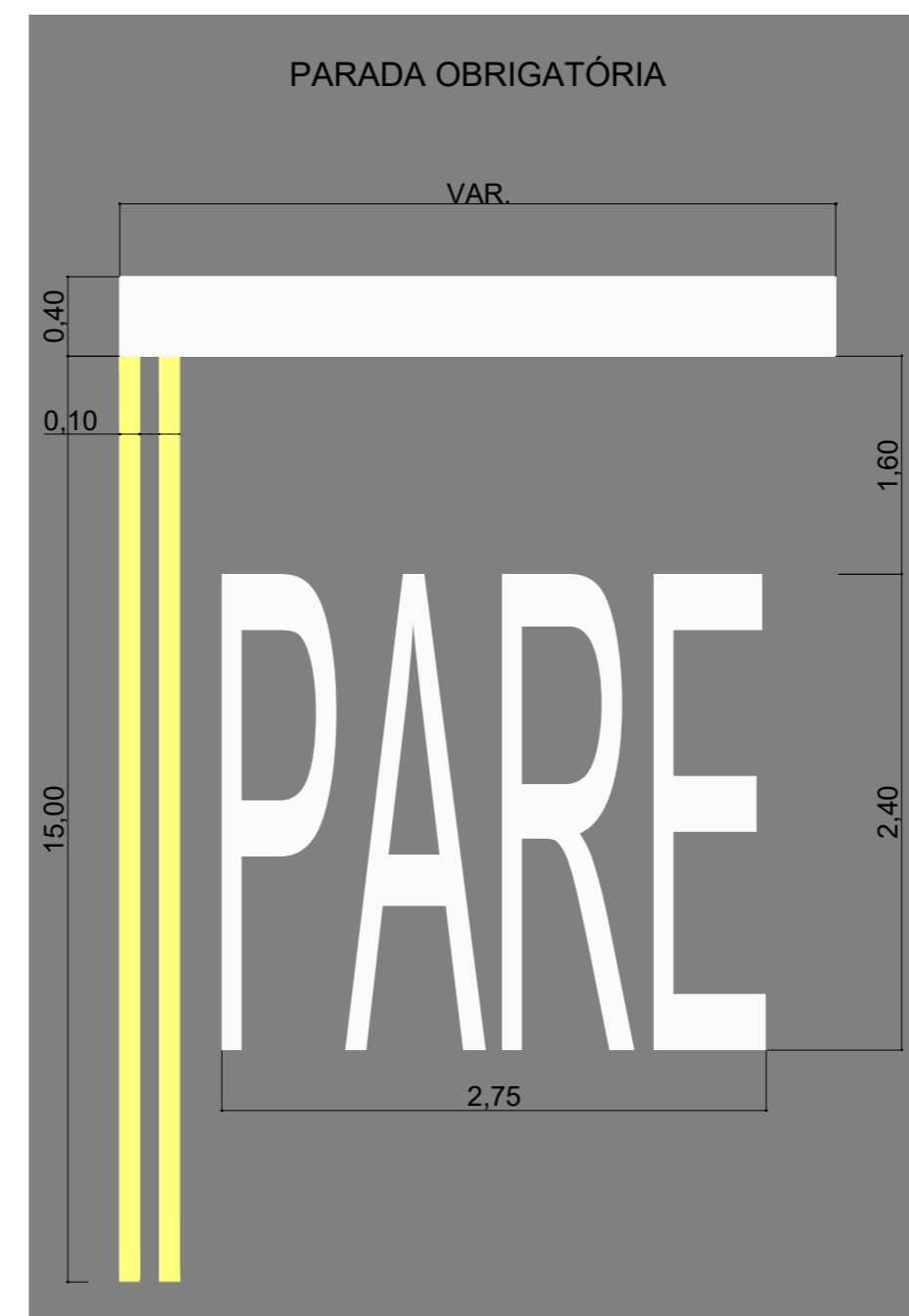
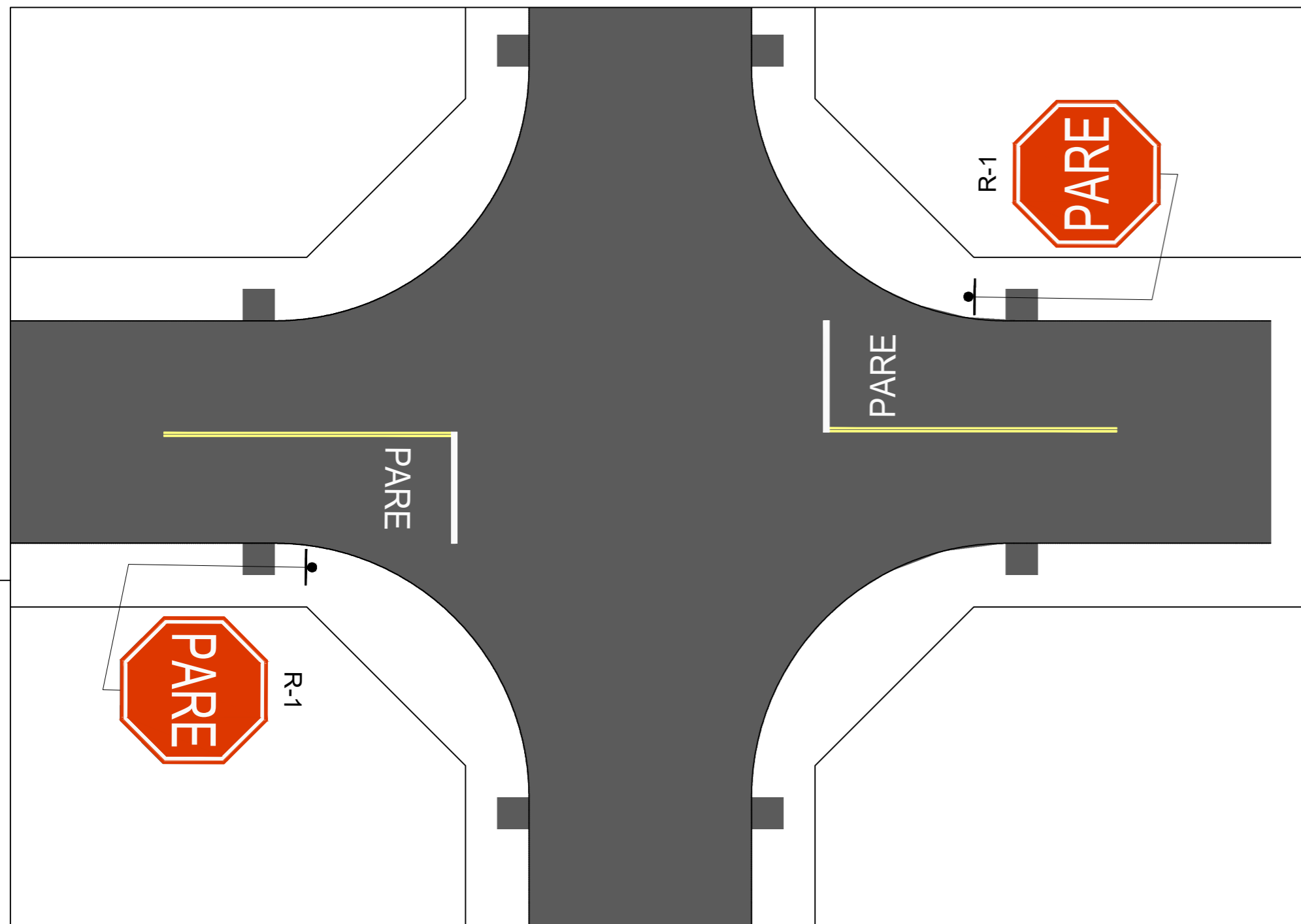

R-1 - PARADA OBRIGATÓRIA



ADVERTÊNCIA

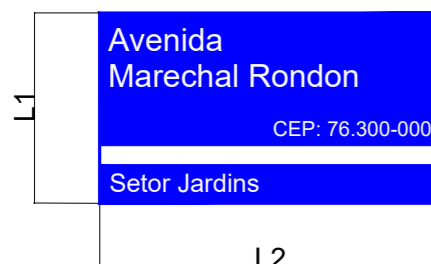

VIA	LADO (L) (m)	ORLA INTERNA BRANCA (m)	ORLA EXTERNA VERMELHA (m)
URBANA	0,35	0,028	0,014

VIA	LADO (L) (m)	ORLA INTERNA PRETA (m)	ORLA EXTERNA AMARELA (m)
URBANA	0,50	0,018	0,009

VIA	LADO L1 (M)	LADO L2 (M)	FAIXA BRANCA (M)
URBANA	0,20	0,45	0,020

**SINALIZAÇÃO HORIZONTAL "PARADA OBRIGATÓRIA"**

TIPO DE LINHA	EXTENSÃO (m)	LARGURA (m)	ÁREA (m²)	QUANT. (und)	TOTAL (m²)
LRE	3,50	0,40	1,40	35,00	49,00
LFO-3	20,00	0,10	2,00	70,00	140,00
"PARE"	2,40	2,75	6,60	35,00	231,00

**SINALIZAÇÃO HORIZONTAL "FAIXA DE PEDESTRE"**

TIPO DE LINHA	EXTENSÃO (m)	LARGURA (m)	ÁREA (m²)	QUANT. (und)	TOTAL (m²)
LRE	3,50	0,40	1,40	60,00	84,00
FTP-1	4,00	0,40	1,60	240,00	384,00

**PLACAS DE ADVERTÊNCIA**

Area	Tipo	Quantidade	Total(m2)
0,25	A-32b	24	6,00

**PLACAS DE REGULAMENTAÇÃO**

Area	Tipo	Quantidade	Total(m2)
0,591	Retangular	35	20,68

**PLACAS DE SINALIZAÇÃO DE RUAS**

Area	Tipo	Quantidade	Total(m2)
0,09	Retangular	29	2,61

Nº	DATA	REVISÃO P/ COMENTÁRIOS	EXECUTADO POR	APROVADO POR	ACEITO	DATA	DESENHO DE REFERÊNCIA	NÚMERO
0	Jan./2022							

LEGENDAS:

EMPREENDIMENTO:		TÍTULO: <b>JARDIM PLANALTO</b> SINALIZAÇÃO - DETALHES GERAIS	PROJETO: SINALIZAÇÃO
PROJETO:		CIDADE: LUZIANIA - GO	ESCALA: INDICADAS
ART: 1020230038294		PROP.: PREFEITURA MUNICIPAL DE LUZIANIA	Nº: 07/10
VISTO E ACEITO:	EMAIL: semac.luziania@gmail.com		Data: Maio/2023
APROVADO:	ARQUIVO:		PROJETO DE REPROGRAMAÇÃO: Engª Civil Amanda S. de Souza Freitas CREA: 1018305246/D-GO

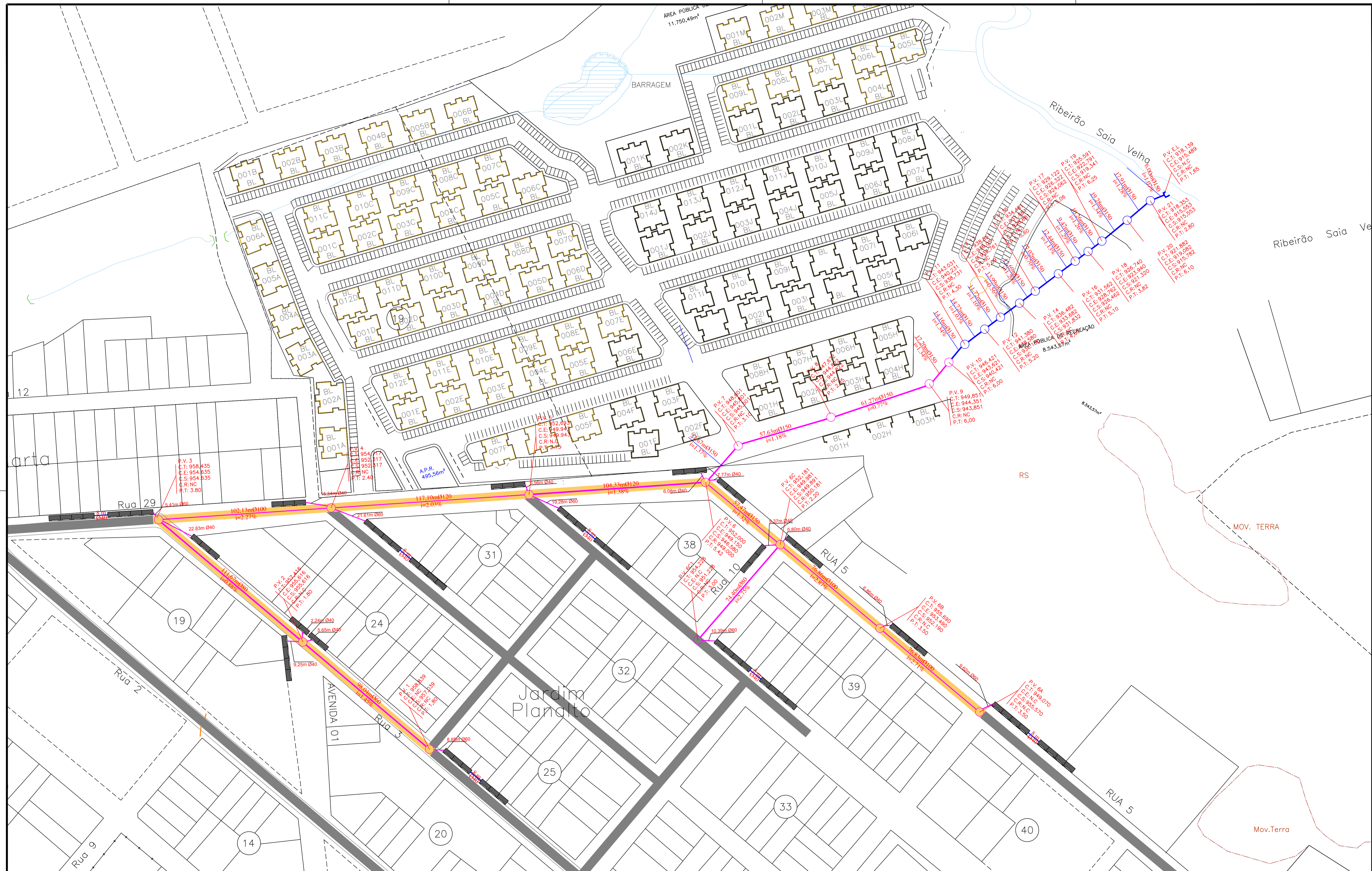

Nº	DATA	REVISÃO	EXECUTADO POR	APROVADO POR	ACEITO	DATA	DESENHOS DE REFERÊNCIA	NÚMERO
0	Nov./2021	P/ COMENTÁRIOS						

LEGENDAS:

- BOCA DE LOBO A EXECUTAR - 79 unidades
- POÇOS DE VISITA A SER EXECUTADO: Ø150 cm - 11 und.
- REDE A SER EXECUTADA: Ø40 cm - 48,00 m; Ø150 cm - 158,66m.
- POÇOS DE VISITA EXECUTADOS: Ø60 cm - 1 und; Ø80 cm - 2 und; Ø100 cm - 3 und - Ø120 cm - 2 und - Ø150 cm - 6 und - TOTAL: 14 und
- REDE EXECUTADA BM 06, 07 e 08: Ø40 cm - 97,75 m; Ø60 cm - 173,20m; Ø80 cm - 186,07m; Ø100 cm - 255,82m; Ø120 cm - 221,43m; Ø150 cm - 142,77m
- TRECHO DE PAVIMENTO A RECOMPOR - VER DETALHE PRANCHA 10/10

EMPREENDIMENTO:	PROJETO: G.A.P.	
PROJETO	INDICADAS	
REVISÃO	ART: 1020230038294	
VISTO E ACEITO	Nº: 08/10	
APROVADO	Data: Maio/2023	
EMAIL: semac.luziania@gmail.com	PROJETO DE REPROGRAMAÇÃO:	
ARQUIVO:	Engª Civil Amanda Soares de Souza Freitas	
	CREA: 1018305246/D-GO	



PREFEITURA  
**LUZIANIA**  
UM NOVO TEMPO COM RESPEITO E TRABALHO



SMDU  
SECRETARIA MUNICIPAL DE  
DESENVOLVIMENTO URBANO

TÍTULO: **JARDIM PLANALTO**  
**GALERIA DE AGUAS PLUVIAIS**  
**PLANTA BAIXA**

CIDADE: LUZIANIA - GOIÁS

PROP.: PREFEITURA MUNICIPAL DE LUZIANIA



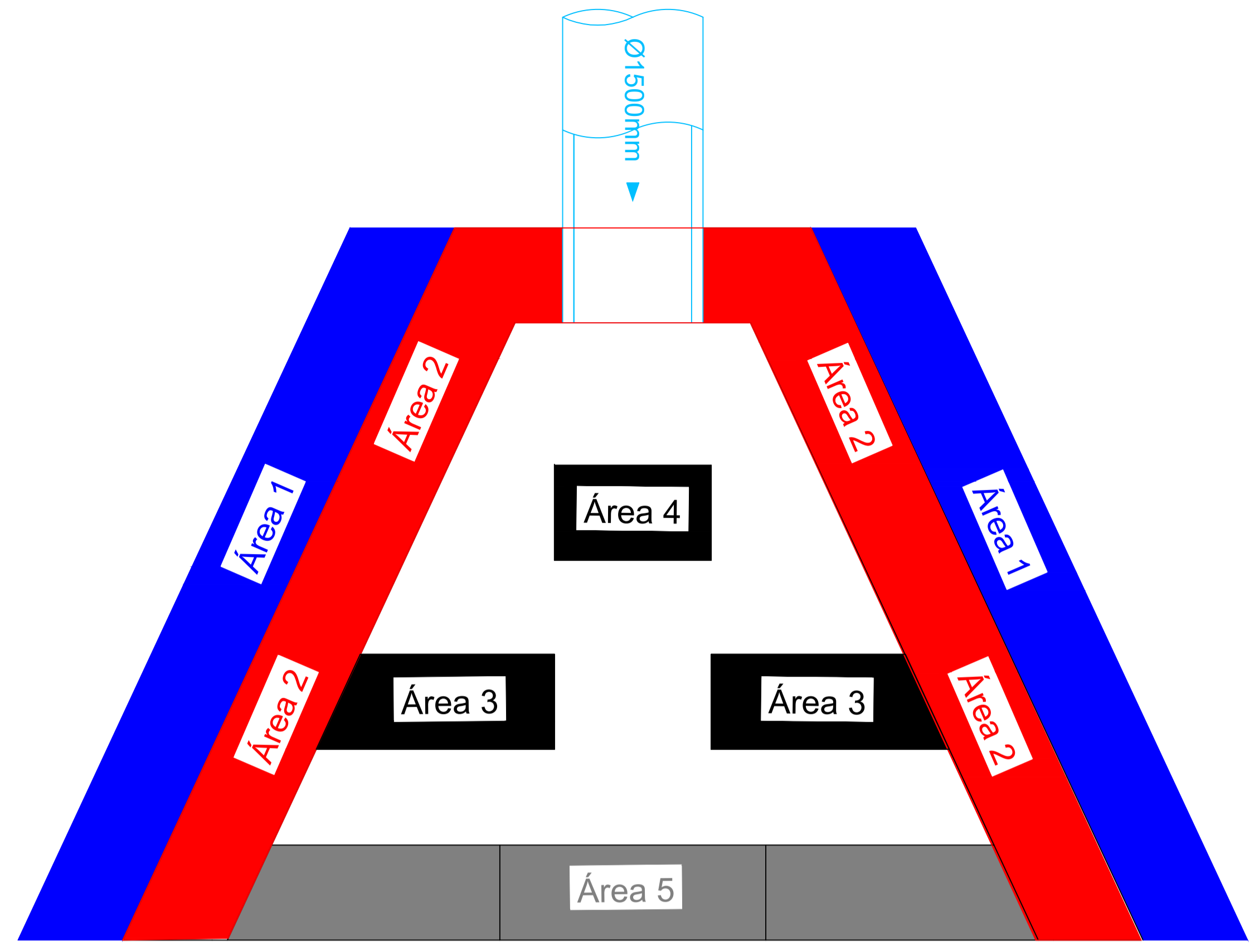
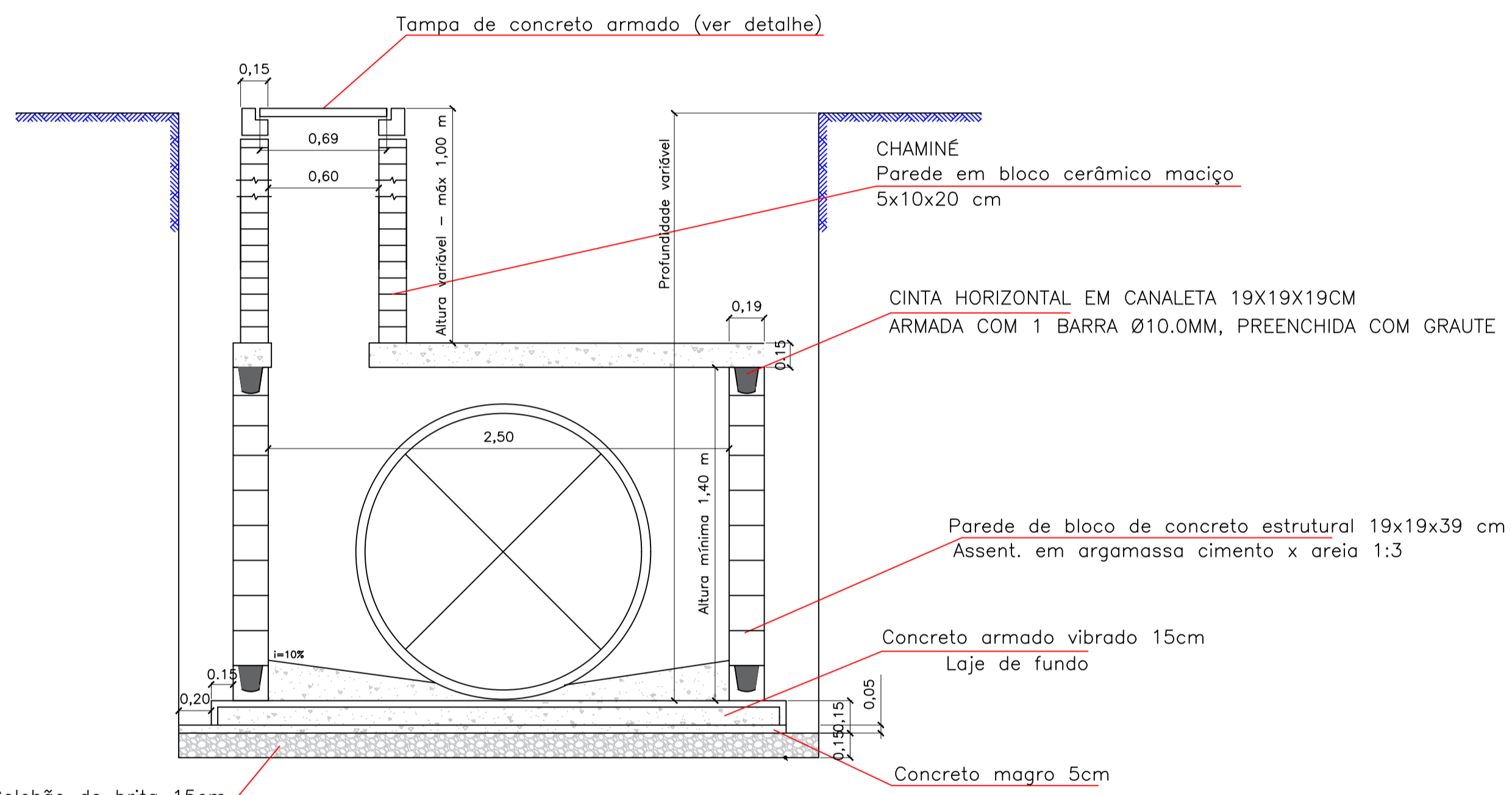
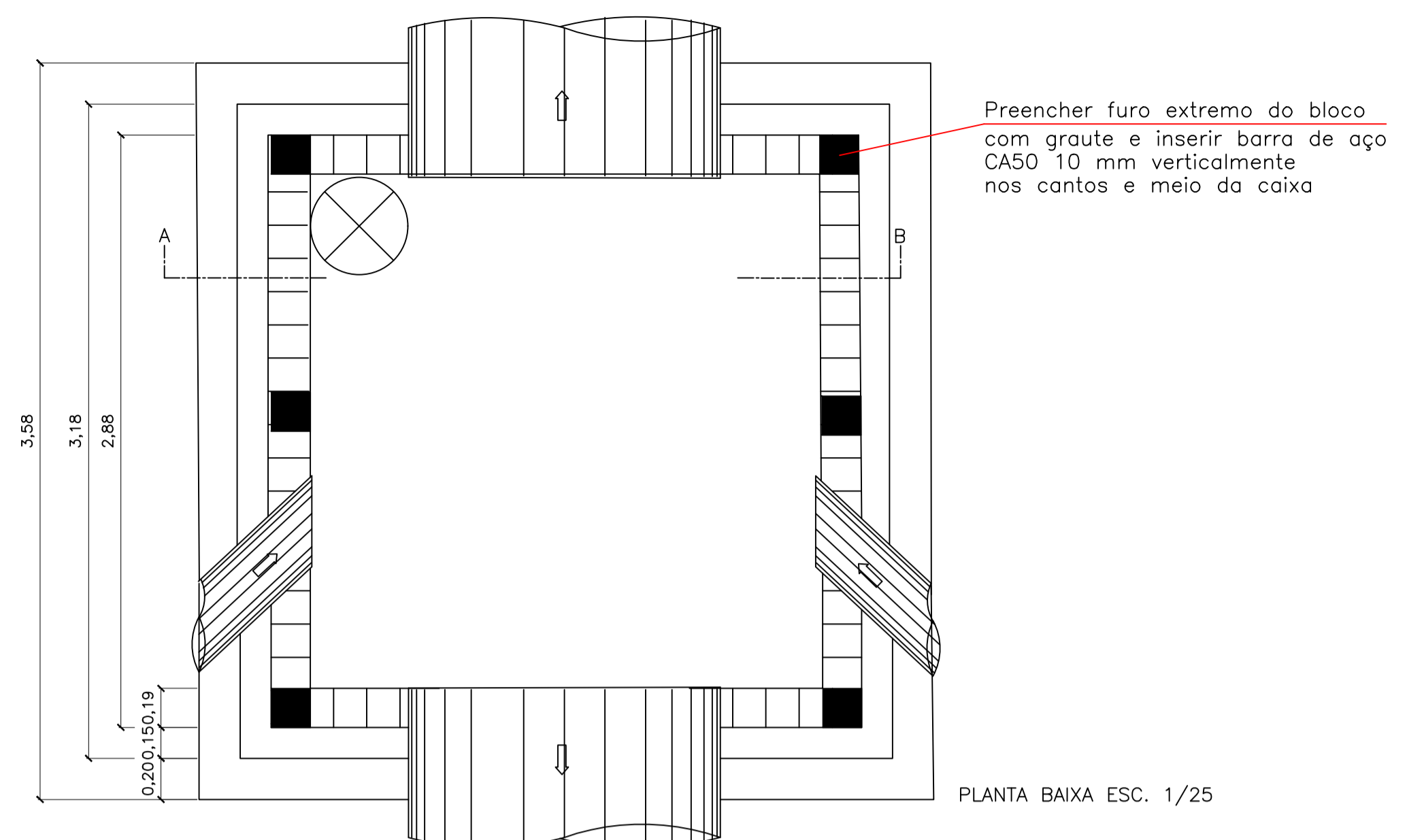

**CÁLCULO DA ÁREA DO LASTRO**  
 $ÁREA = (5,96+12,96) \times 8,50 / 2 = 80,41 \text{ M}^2$

**CÁLCULO DO VOLUME DE PEDRA MARROADA**  
 $ÁREA = (5,96+12,96) \times 8,50 / 2 = 80,41 \text{ M}^2 \times 0,45 \text{ M} = 36,18 \text{ M}^3$

**CÁLCULO DA ÁREA E COLCHÃO RENO**  
 $ÁREA = (5,96+12,02) \times 7,50 / 2 = 67,42 \text{ M}^2$

**CÁLCULO DE VOLUMES DOS GABIÕES**

ÁREA 1 = 16,55 M<sup>2</sup> X 1 M = 16,55 M<sup>3</sup>  
 ÁREA 2 = 18,56 M<sup>2</sup> X 2 M = 37,12 - 0,75<sup>2</sup> X 3,1415 X 1 = 35,35 M<sup>3</sup>  
 ÁREA 3 = 2,28 M<sup>2</sup> X 2 = 4,56 M<sup>2</sup> X 0,5 M = 2,28 M<sup>3</sup>  
 ÁREA 4 = 1,90 M<sup>2</sup> X 0,5 = 0,95 M<sup>3</sup>  
 ÁREA 5 = 8,05 M<sup>2</sup> X 0,5 = 4,03 M<sup>3</sup>  
**VOLUME TOTAL = 59,16 M<sup>3</sup>**

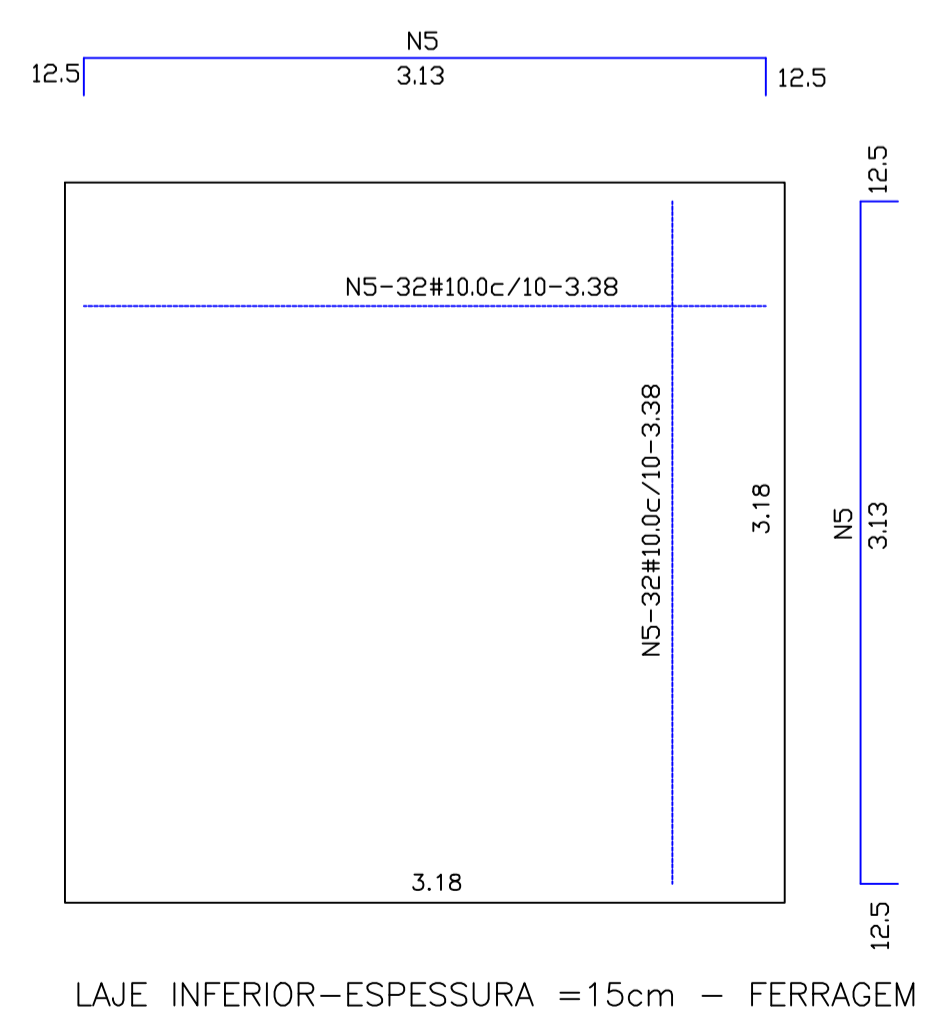
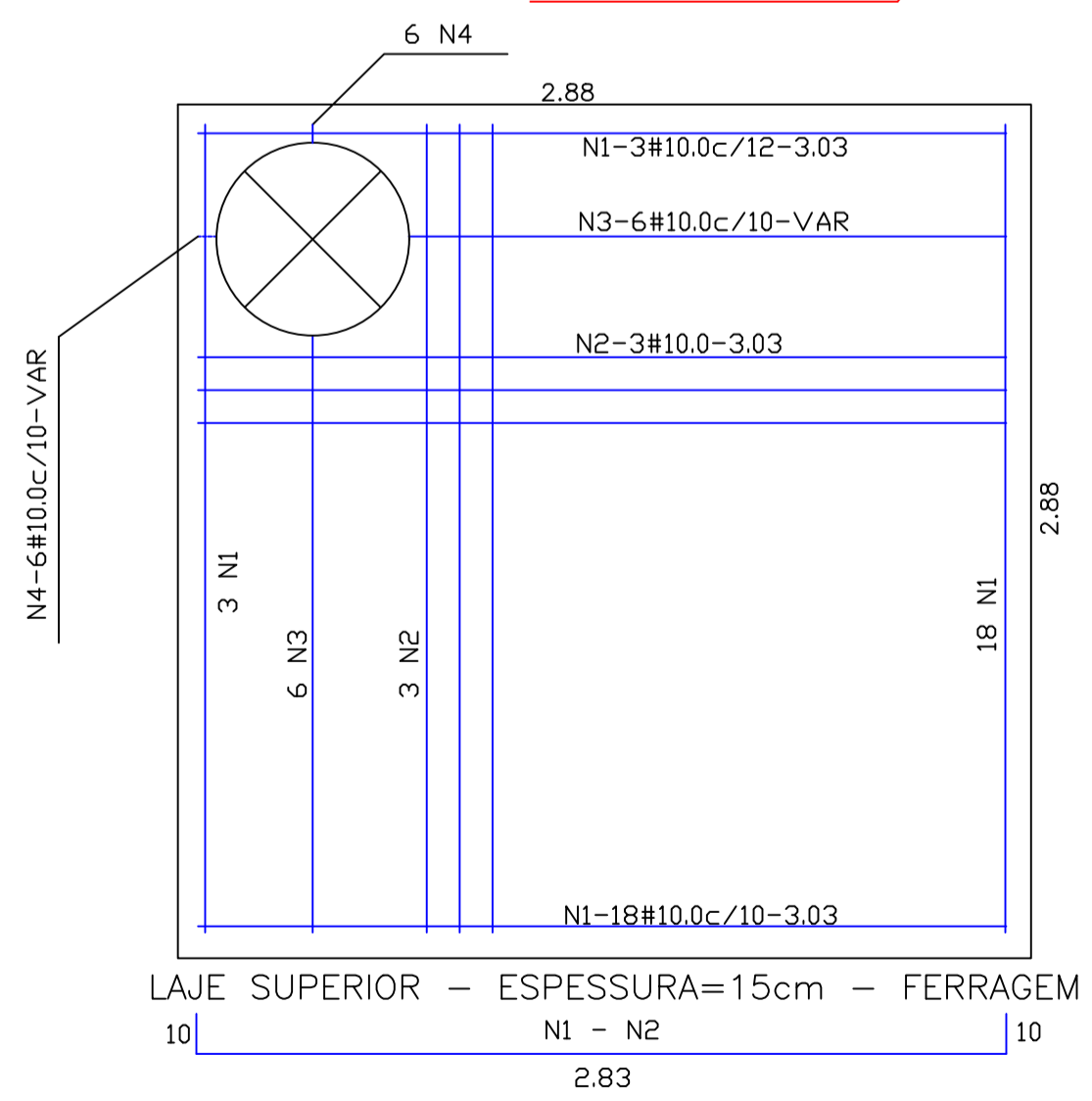

**LISTA DE FERROS**

POSICAD	QUANT	#	UNIT(Ccm)	TOTAL
N1	42	10.0	303	12726
N2	6	10.0	303	1818
N3	12	10.0	VAR	2600
N4	12	10.0	VAR	550
N5	64	10.0	338	21632

**LISTA DE FERROS**

#	COMP(Ccm)	PESO(Kg)
10.0	39326	242,64
TOTAL	PESO+10%	266,91

CONCRETO fck > 20 MPa

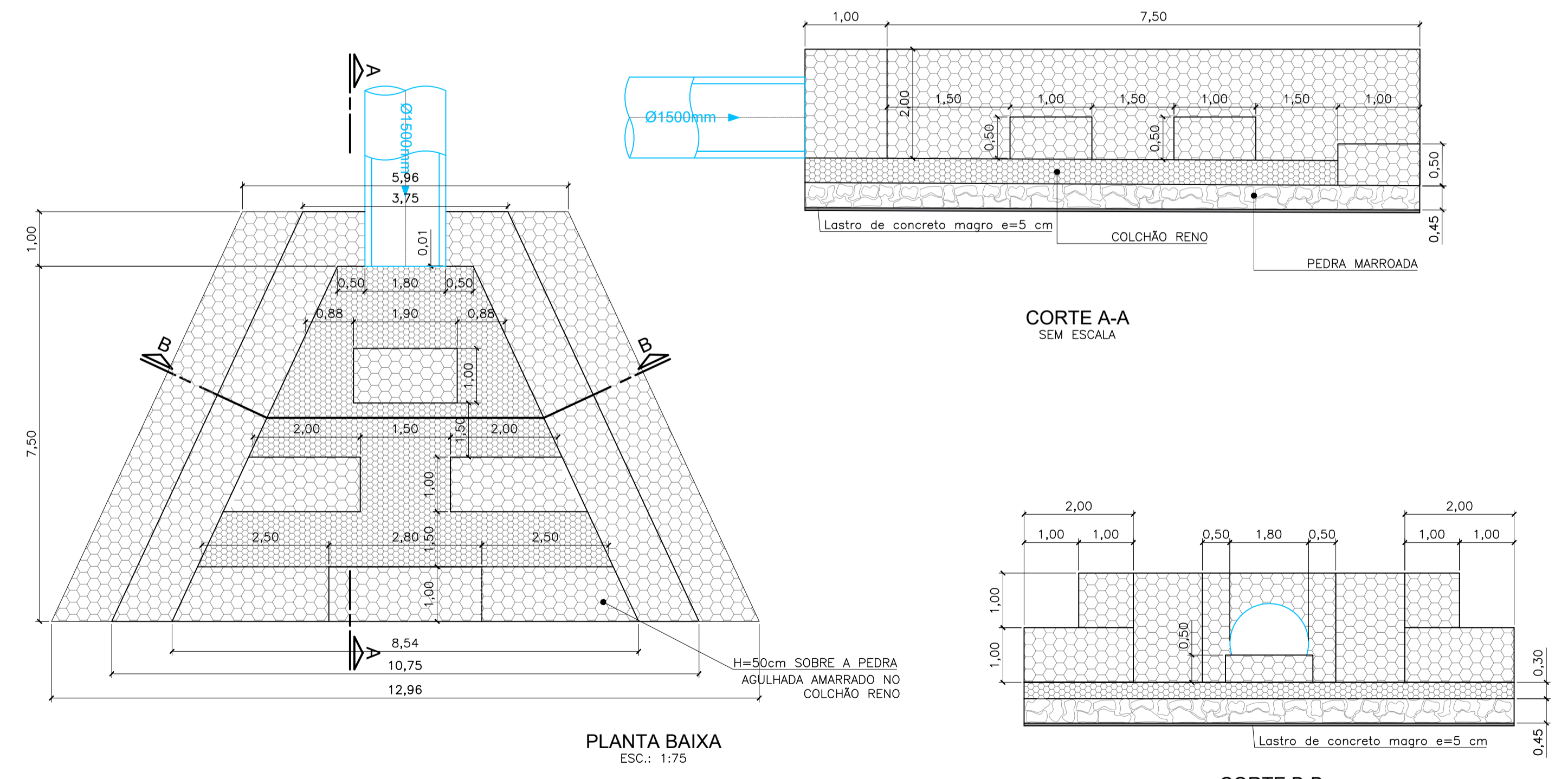

Nº	DATA	REVISÃO	EXECUTADO POR	APROVADO POR	ACEITO	DATA	DESENHOS DE REFERÊNCIA	NÚMERO	LEGENDAS:
0	Nov./2021	P/ COMENTÁRIOS							

EMPRESAMENTO:	PROJETO:	REVISÃO:	VISTO E ACEITO:	APROVADO:

**EMPRESAMENTO:**

**PROJETO:** JARDIM PLANALTO GALERIA DE ÁGUAS PLUVIAIS POÇO DE VISITA - DISSIPADOR

**REVISÃO:**

**VISTO E ACEITO:**

**APROVADO:**

**EMAIL:** semac.luziania@gmail.com

**ARQUIVO:**

**TÍTULO:** JARDIM PLANALTO GALERIA DE ÁGUAS PLUVIAIS POÇO DE VISITA - DISSIPADOR

**CIDADE:** LUZIANIA - GOIÁS

**PROP.:** PREFEITURA MUNICIPAL DE LUZIANIA

**PROJETO DE REPROGRAMAÇÃO:** Eng. Civil Amanda Soares de Souza Freitas CREA: 1018305246/D-GO

**PROJETO:** G.A.P.

**ESCALA:** INDICADAS

**ART:** 1020230038294

**Nº:** 09/10

**Data:** Maio/2023

